

6 5 4 3 2 1

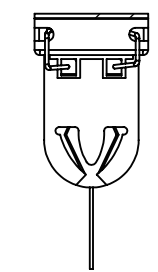

断面図 A-A
スケール 1 : 2

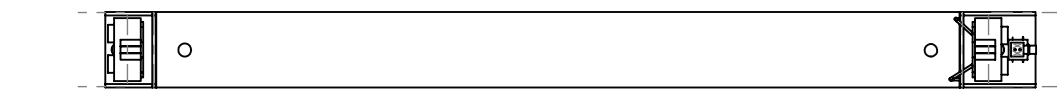
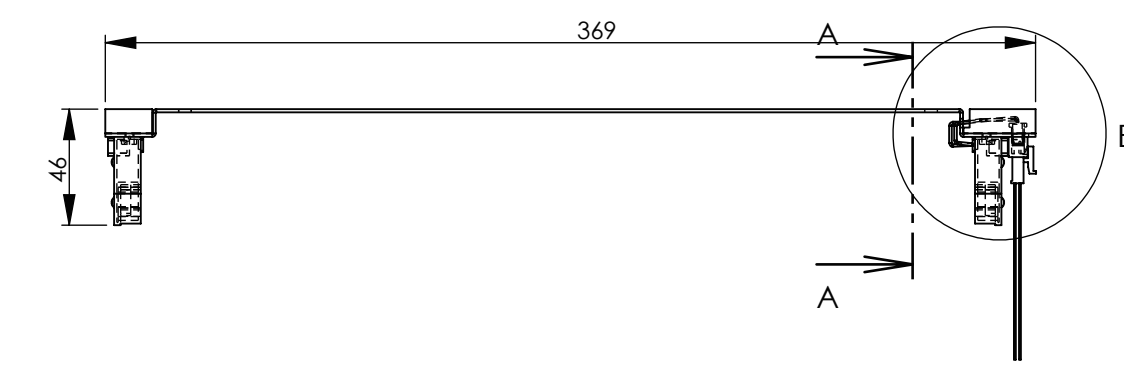
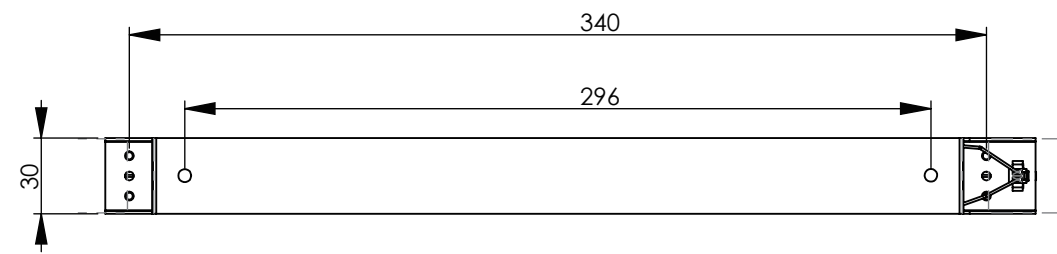
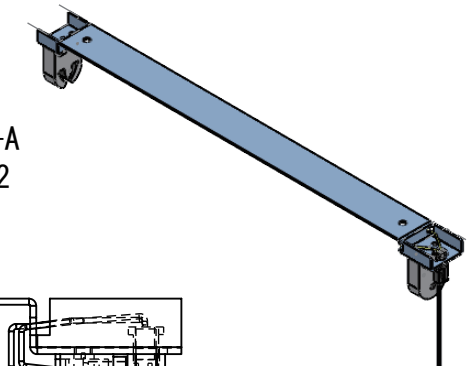
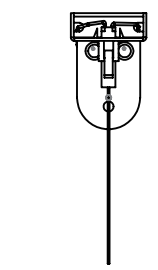

詳細図 B
スケール 2 : 3

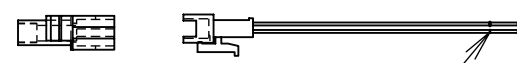
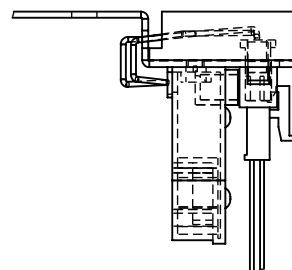

電源用リード長さ1m
ハーフストリップ処理

コネクタ：日圧SMR-02V-N, SMP-02V-NC
圧着端子：日圧BYM-001T-P0.6, BHF-001T-0.85BS

D
C
B
A

D
C
B
A

年月日	変更内容	記事
△		
△		
△		
△		

承認	製図	作成年月日
	baba	2023.06.02

バリ取り、鋭角の除去
指示なき場合：
寸法はミリメートルとする
表面粗さ：
公差：
寸法：
角度：

株式会社 カメダデンキ	名称： KCL-C101 (コネクタ仕様)
仕上げ：	図面番号： Y-539-20230602
材料：	重量： 尺度：1:5

改訂	A4	葉数 1 / 1
----	----	----------

6 5 4 3 2 1